

## 一、 接线方式



图 1 东芝空调系统接线图

空调室内机与室外机的通讯线由空调施工方负责，与空调室内、外机之间的制冷剂铜管一样，它属于空调系统的一部分，无需弱电集成方考虑。

本产品通过 2 芯线连接到空调系统室外机或室内机上，进而与该空调系统内所有的室内机通讯，实施监控。从空调室外机到本产品的屏蔽双绞线要求线径  $0.75\text{mm}^2$  以上，总长不超过 1000 米，可由空调施工方预留或后期增设。本产品与弱电集成系统之间的通讯也采用双绞线或网线实现，该通讯线的参数要求及施工细节请根据模块与弱电集成系统之间的位置确定。

本产品需要安装在户内，可以安装在智能家居控制箱或者其附近。

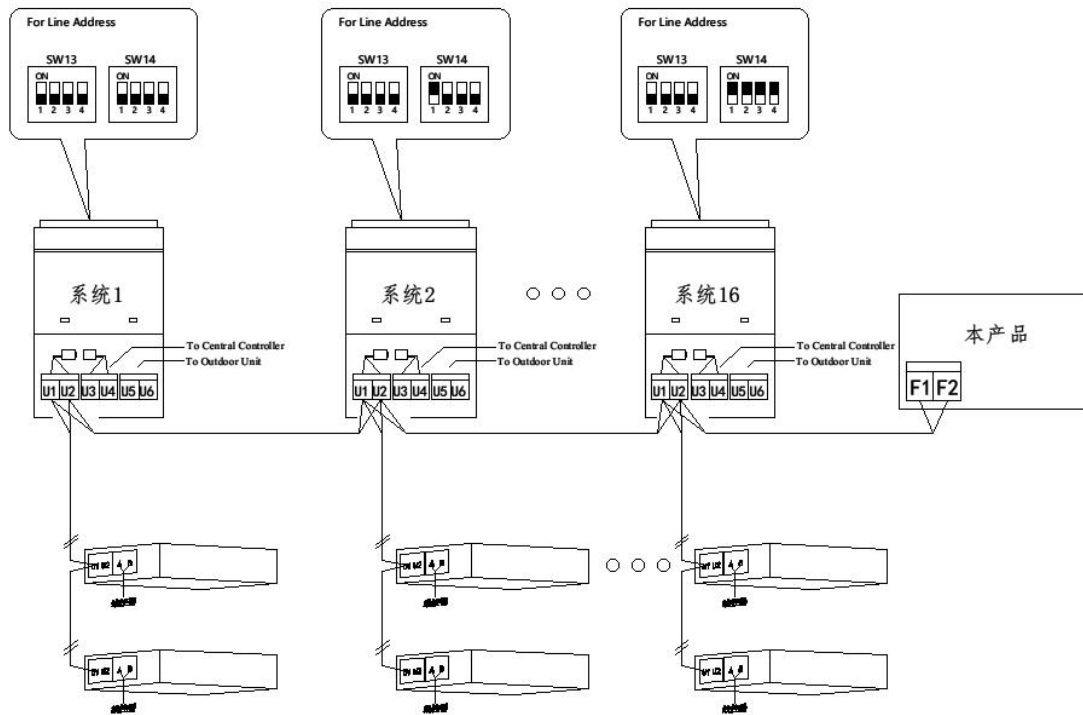
### 接线操作的注意事项

在进行接线操作的时候请注意以下几点

- 不同控制方式的输入端子接线端子不同。

- LAN 端口的电缆请控制在 80 米以内。
- 请使用设备自带电源。
- 如果接线错误的话, 可能会引起本产品的损坏。
- 如果开着本产品的电源进行接线作业的话, 可能会引起本产品的故障。所以在进行接线操作的时候务必请把本产品、空调的电源切断。
- 所有的信号线电缆请不要与电源线以及其它的信号线并排走线, 可能会引起由于干扰而产生误动作。如果要并排走线的话, 请保持和空调通讯的接线距离 15cm, 和其他接线距离 30cm 以上, 或者将电缆接进铁制保护管并将保护管的一端接地。机箱必须进行 D 种接地。
- 错误地将电源线连接到信号传送线端子台的情况下, 保险丝会烧断以保护印刷电路板。这个时候, 请联系厂家, 严禁私自拆卸维修。

## 1、本产品端接线规格要求



图 2 接线端子及接线规格

## 2、空调设备端接线位置

对于东芝空调, 与该模块相连接的 2 芯线压接在室外机或者室内机上标识 “U1, U2”

的接线端子上 (无极性区分)。

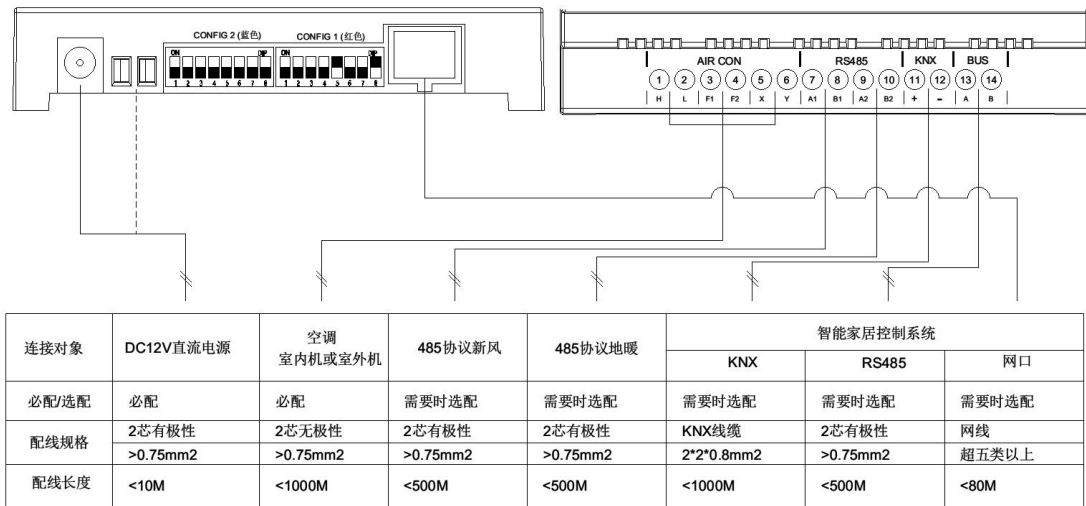

图 2 东芝空调接线位置

## 二、 空调地址设定

### 1、 东芝空调系统地址

为了准确定位、监控到每台室内机，需要对 VRV 空调的室内机设定地址。

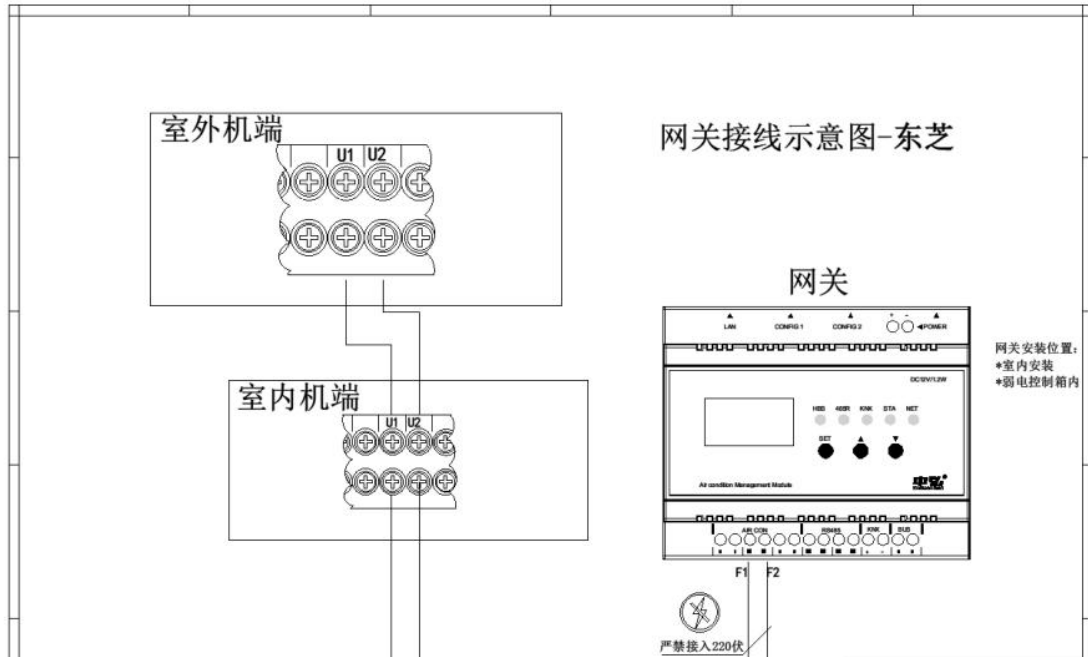
#### 1.1 使用 120 线控器进行地址设定的方法：



图 3 地址设定方法

- 集中地址 (“Item code 项目代码” 的 03 设定项)
- 室外机地址 (“Item code 项目代码” 的 12 设定项) ——用于多制冷系统区分

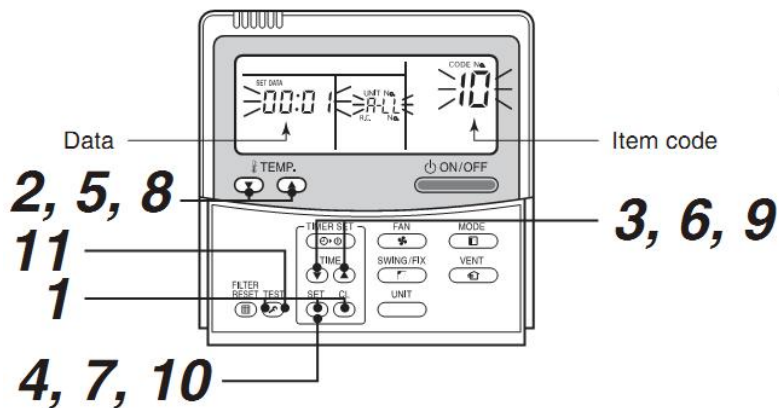

设定方法如下, 其中

- 03 项 出厂默认所有的都为 99

在完成室内电线铺设工作, 并且没有实施室外电线铺设工作之前, 就须设定集控地址,

下面为设置的步骤描述:

步骤 1: 同时按住 “SET 确定” + “CL 取消” + “ 检测” 按钮 4 秒以上。LCD 开始闪烁;

步骤 2: 多室外机时使用, 如果只有一台室外机, 此步骤跳过, 使用 “TEMP 温度” 设定的 “▲” “▼” 按钮, 到 Item code 项目代码为 “12”;

步骤 3: 如果步骤 2 跳过, 本步骤也跳过。使用 “TIME 定时器” 的 “▲” “▼” 按钮, 设定室外机的地址;

步骤 4: 如果步骤 2、3 跳过, 则本步骤也跳过。按 “SET 确定” 按钮确认所设定的室外机地址。(当显示持续时, 则正常)

步骤 5: 使用 “TEMP 温度” 设定的 “▲” “▼” 按钮, 到 Item code 项目代码为 “03”;

步骤 6: 使用 “TIME 定时器” 的 “▲” “▼” 按钮设定集控地址;

步骤 7: 按 “SET 确定” 按钮确认所设定的集控地址。

步骤 8: 按 “TEST  ” 按钮, 所有设定操作完成。(回复到正常的停止状态)

## 1.2 使用 86 有线遥控器设定集控地址

步骤 1: 需要将线控器拨码开关 6 拨到开状态。

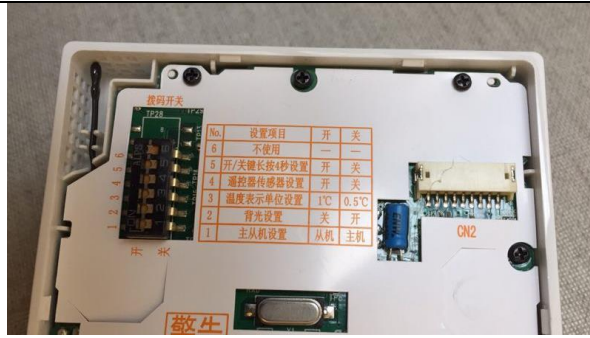

步骤 2: 关机状态下, 长按菜单按钮(左 1)与设置按钮的下按键 (左 3) 的 10 秒钟 (时间较长, 请等待)。

步骤 3: 10 秒过后, 线控器开启进入另一种界面, 按一下定时关机 (左 2) 按钮, 进入可编辑状态。

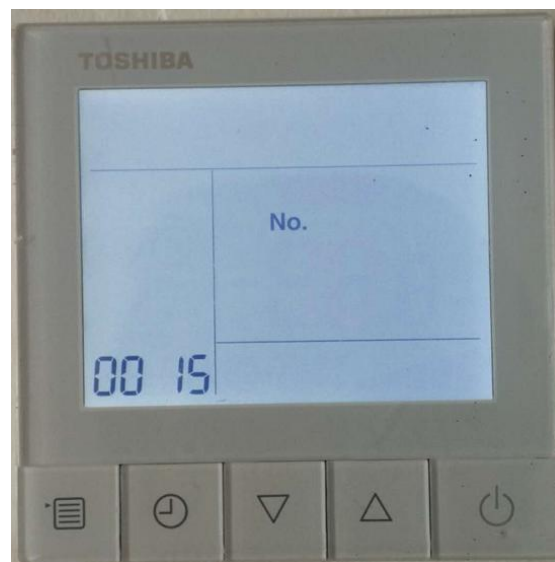

步骤 4: 通过设置按钮调到设置项 03, 表示此时地址的含义为集控地址, 如下图。

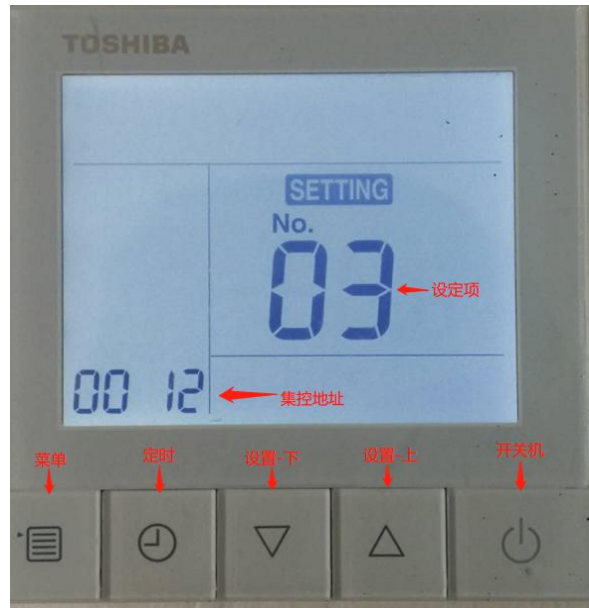

步骤 5: 对设定项 03 进行设置调整需要设置的集控地址。

**说明:**

菜单按钮 (左 1) 选择键, 进行 “设定项” 与 “地址” 的切换。。闪烁状态表示处于可修改状态。

定时关机按钮 (左 2) 保存键。

设置按钮 (左 3 4) 值修改键。

开关机按钮 (右 1) 退出键。

其他未尽事宜, 请参考空调厂家的空调地址设定说明

东芝空调可供选择或查询出的空调地址设定范围如下表所示:

01-01 ,01-02,01-03 ----- 01-64
02-01 ,02-02,02-03 ----- 02-64
(系统号 03~63-地址号 01~64)省略
64-00 ,64-01,64-02 ----- 64-64

### 三、 空调地址查询方法

1、如果线控器处于 OFF 状态, 按图 5.2 中步骤 1 的 “ON/OFF” 键位置, 此时 LCD 开始有显示;

2、再按下图 5.2 中步骤 2 的 “UNIT 或机组” 键 (部分型号线控器此按键位置不确定),



UNIT No. (1-1) 即是地址。

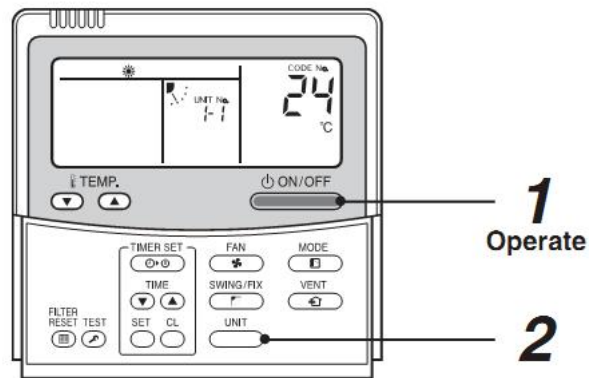

Operation procedure

**1 → 2**

图 5 地址查询方法